

# Handleiding V-Pit / V-Pocket

Steelhand 2023

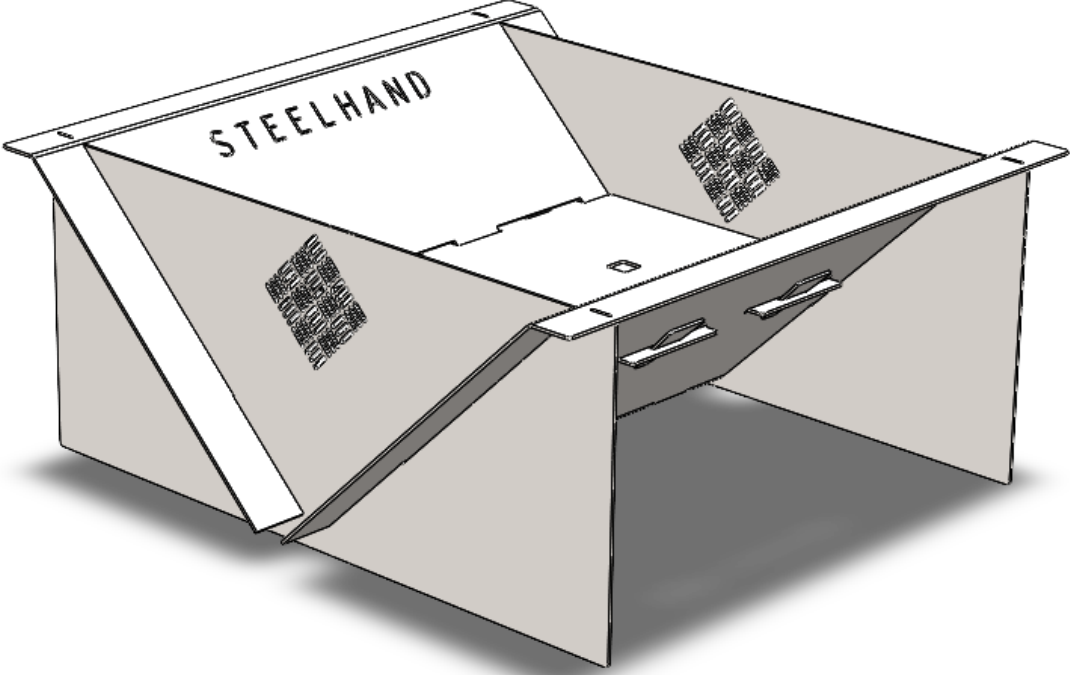

## Inhoud

GEbruikersHANDLEIDING V-Pit / V-Pocket .....	3
VOORAFGAAND AAN INGEbruIKNAME .....	3
WAARSCHUWING .....	3
AANDACHTSPUNTEN VOOR GEbruIK .....	3
BEPALING VAN GESCHIKTE LOCATIE .....	3
GEbruIK VAN VUURKORVEN .....	4
WIND .....	4
MENSEN EN HUISDIEREN .....	4
VUUR OP ADEQUATE WIJZE DOVEN .....	4
REINIGING VAN TERRASHAARD .....	4
OPSLAG & ONDERHOUD .....	4
Assemblage van de V-Pit / V-Pocket .....	5
Benodigde items .....	5
Stap 1: .....	6
Stap 2: .....	6
Stap 3: .....	7
Stap 4: .....	7
Stap 5: .....	8
Technische specificaties V-Pit .....	9
Technische specificaties V-Pocket .....	9

## GEbruikersHANDLEIDING V-Pit / V-Pocket

Tijdens het gebruik van dit product is zorgvuldigheid en voorzichtigheid geboden. Dit product is voor gebruik buiten en zal tijdens het gebruik zeer heet worden.

### VOORAFGAAND AAN INGEbruIKNAME

Dit product mag uitsluitend buiten worden gebruikt. Bij gebruik op een terras/patio mogen er zich geen objecten in de directe omgeving bevinden en mag er geen dak of doek boven hangen, zodat alle rook en hitte die vrijkomt gemakkelijk afgevoerd kan worden. Plaats het product op een gelijke ondergrond en weg van eventuele objecten die brandbaar zijn. Houd het vuur altijd in de gaten aangezien dit product zich laag bij de grond bevindt.

### WAARSCHUWING

1. GEbruIK het product NIET als u hart- of longproblemen heeft, omdat het inademen van rook deze problemen kan verergeren.
2. VERPLAATS het product NIET nadat het vuur is aangemaakt.
3. GA NIET te dicht bij het product zitten.
4. DOE de vuurkorf NIET te vol tijdens het gebruik.
5. GEbruIK GEEN brandversneller om het vuur aan te steken.
6. GEbruIK het product NIET tijdens slecht weer.
7. Houd ontvlambare vloeistoffen ver weg van het product, omdat deze vloeistoffen door de afgegeven warmte vlam kunnen vatten.
8. Blijf op voldoende afstand van het product. Houd kinderen en huisdieren uit de buurt van het product.
9. Het product dient door volwassenen in gebruik te worden genomen en te worden onderhouden.
10. Zorg dat er zich geen brandbare materialen bevinden op de plek waar het product wordt geplaatst. Droge bladeren, papier, droog gras of dennennaalden kunnen gemakkelijk vlam vatten wanneer ze in aanraking komen met wegspringende kolen of vonken.
11. Loop voorzichtig op het product af zodra het vuur is aangemaakt om te voorkomen dat u wegglijdt of valt in de buurt van de haard.

### AANDACHTSPUNTEN VOOR GEbruIK

Vraag informatie bij de brandweer op over eventuele lokale vuurverboden en voorschriften voor vuurkorven. Vuurkorven kunnen tot wel 24 uur lang nadat het zichtbare vuur gedoofd is heet blijven en smeulen. Smeulende vuurkorven zijn vooral bij kinderen een gangbare oorzaak van letsels en brandwonden. Bij plaatsing buiten verkleurt het oppervlak van de vuurkorf. Verder treedt verkleuring op door de reactie van het product op hitte/open vuur.

### BEPALING VAN GESCHIKTE LOCATIE

Vuurkorven moeten op een veilige locatie worden geplaatst. Ze mogen niet nabij gebouwen, muren, buitenmeubels, opblaasbare zwembaden of andere brandbare objecten worden geplaatst. Naburige objecten zouden door hitte of vlammen in brand kunnen vliegen. Plaats het product op een onbrandbare ondergrond, vrij van overhangende objecten.

## GEBRUIK VAN VUURKORVEN

Dit product is enkel voor gebruik buiten en zal tijdens het gebruik zeer heet worden. Het gebruik van de verkeerde materialen in een vuurkorf kan gevaarlijk zijn. Maak uitsluitend gebruik van houtskool of hout. Maak geen gebruik van licht ontvlambare objecten zoals kleding, lappen stof, papieren handdoeken, zakdoeken of andere materialen die ongecontroleerd kunnen branden. Maak geen gebruik van benzine, terpentijn, aanstekervloeistof, alcohol of soortgelijke stoffen om vuur mee aan te maken. Laat het product nooit onbeheerd branden.

## WIND

Vuurkorven moeten worden beschermd tegen wind en mogen niet worden gebruikt wanneer het hard waait of er windstoten zijn. Wind zorgt ervoor dat rook en vuur heen en weer worden geblazen, wat ertoe kan leiden dat vonken en kolen zich verspreiden. Let bij het gebruik van terrashaarden tijdens een licht briesje erop dat er geen kleine vonken of kolen wegspringen. Plaats de terrashaarden niet nabij objecten die vlam kunnen vatten.

## MENSEN EN HUISDIEREN

Houd toezicht op kinderen en huisdieren wanneer de vuurkorf in gebruik is. Zorg ervoor dat iedereen in de omgeving van de vuurkorven weet dat het vuur brandt en dat er rook en vonken vrij kunnen komen. Houd kinderen en huisdieren op veilige afstand van vuurkorven om inademing van rook en brandwonden te voorkomen. De vuurkorven worden erg heet en kunnen bij iemand die te dichtbij komt brandwonden veroorzaken.

## VUUR OP ADEQUATE WIJZE DOVEN

Vuurkorven zijn gevaarlijk als het vuur niet op adequate wijze wordt gedoofd. Maak het vuur niet uit door water in de hete haard te gooien omdat dit tot vervorming kan leiden. Het vuur moet vanzelf kunnen uitdoven of anders met een brandblusser worden geblust. Er dient te worden opgemerkt dat het vuur nog kan blijven smeulen en dat kolen nog heet blijven, ook al zijn er geen zichtbare vlammen meer. Blijf in de buurt van de vuurkorf na het uitdoven van de vlammen om te controleren op brandende kolen of rook. Dit is een aanwijzing dat het vuur nog steeds brandt. Vul bij twijfel, wanneer de haard voldoende tijd heeft gekregen om volledig af te koelen, de binnenkant ervan met water om te zorgen dat het vuur geheel uit is. Na gebruik kan de vuurkorf nog urenlang heet blijven.

## REINIGING VAN TERRASHAARD

Verwijder, zodra u er zeker van bent dat het vuur uit is en er geen gevaar meer bestaat om brandwonden op te lopen, de resterende as en het brandmateriaal (houtskool of hout). Maak de haard vervolgens schoon met een doek/zachte borstel en water. **MAAK GEEN GEBRUIK VAN CHEMISCHE REINIGINGSMIDDELEN** omdat dit bij het eerstvolgende gebruik kan zorgen voor een steekvlam.

## OPSLAG & ONDERHOUD

De vuurkorf is bestand tegen regen en mag buiten blijven staan. Maak, nadat u er zeker van bent dat het vuur volledig is gedoofd, de haard schoon.

## Assemblage van de V-Pit / V-Pocket

### Benodigde items

Nummer in tekening	Benaming	Aantallen
1	Schuine plaat	2
2	As plaat	1
3	Staander plaat	2
4	Split plaat	6

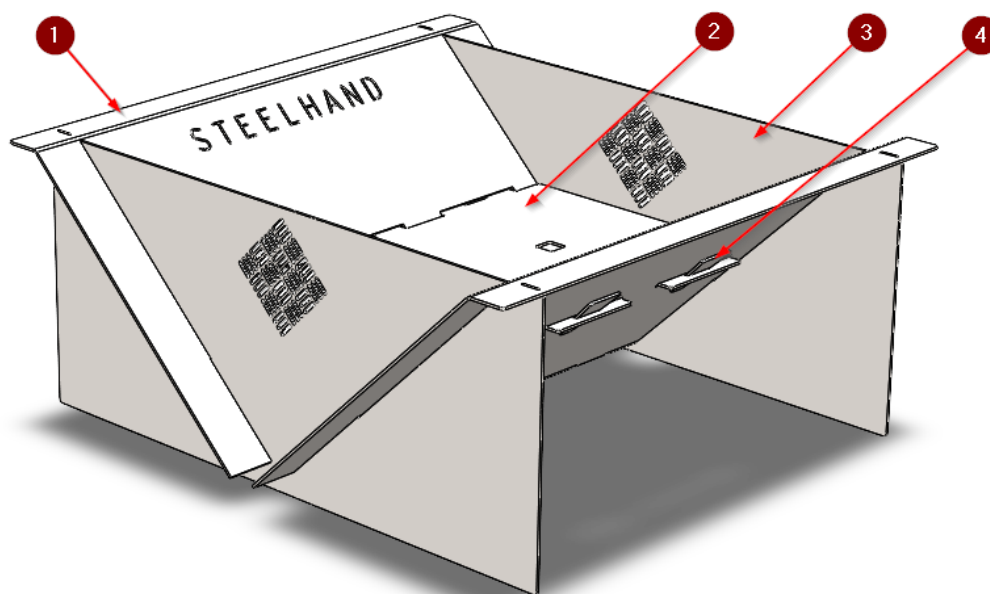

### Stap 1:

Pak de 2 staander platen zoals in figuur 1.

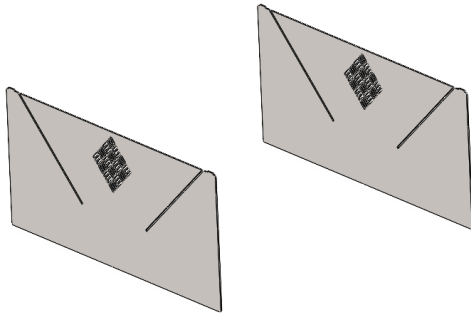

### Stap 2:

Pak 1 maal de schuine plaat en schuif deze in de 2 platen uit figuur 1 op de manier zoals is geïllustreerd in figuur 2.1 en 2.2. Zorg dat de knobbel van de staanderplaat goed in het gat van de schuine plaat valt figuur 2.3 (als dit niet lukt, geef dan een paar tikken tegen de rand van de schuine plaat).

2.1

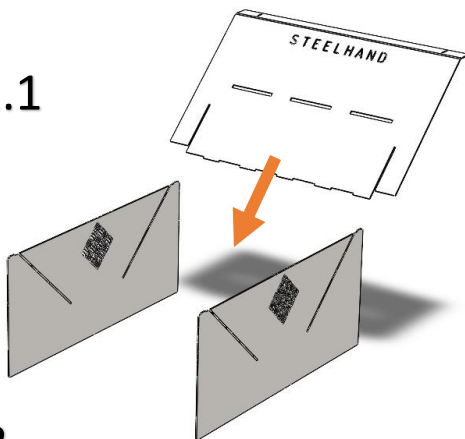

2.2

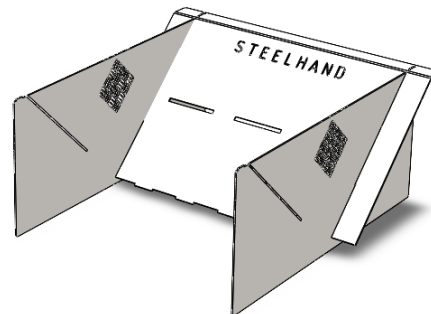

2.3

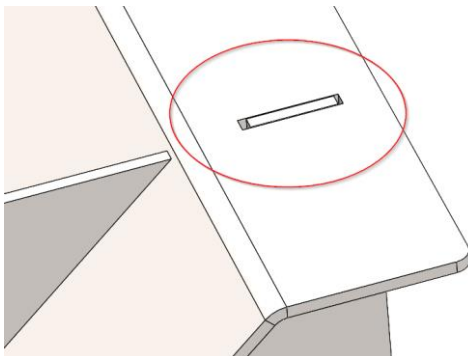

Stap 3:

Pak de overgebleven schuine plaat en herhaal stap 2.

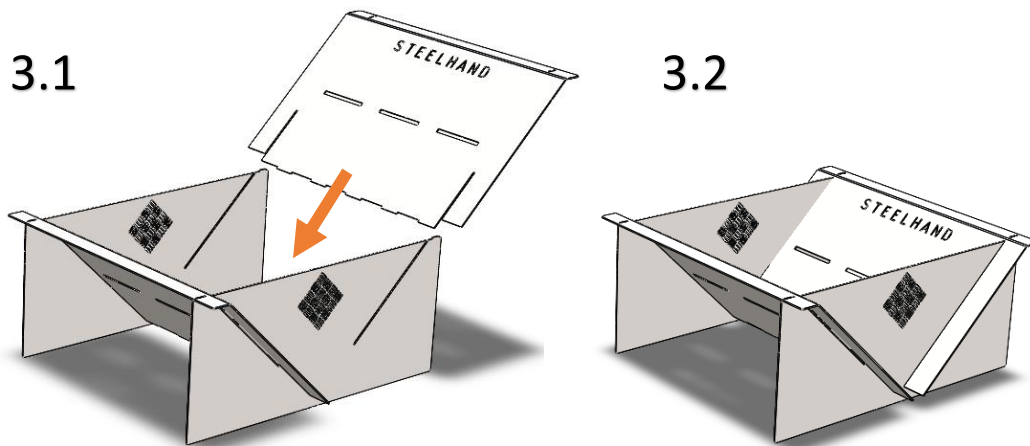

Stap 4:

Pak de As plaat en schuif zijn 3 lippen door de gaten van een van de schuine plaat zoals in figuur 4.1 en 4.2.

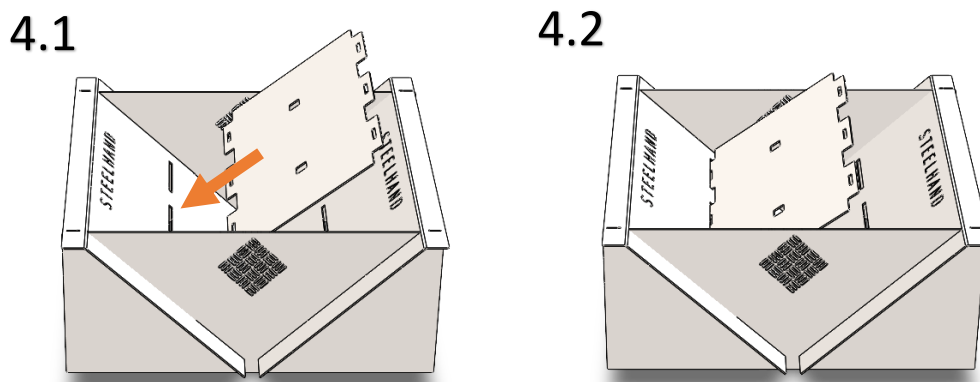

Laat de plaat rustig zakken en laat deze rusten op de zijkant van de schuine plaat (zie figuur 4.3). Trek hierna zoals op figuur 4.4 is geïllustreerd de schuine plaat een stuk omhoog totdat de andere 3 lippen van de as plaat ook in de 3 andere gaten vallen.

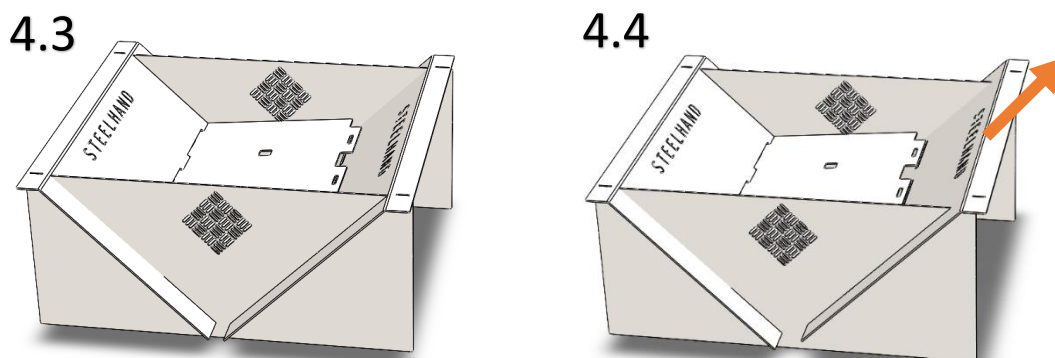

Als alle 6 de lippen van de As plaat in alle 6 de gaten zitten laat dan schuine plaat weer zakken zoals op figuur 4.5.

4.5

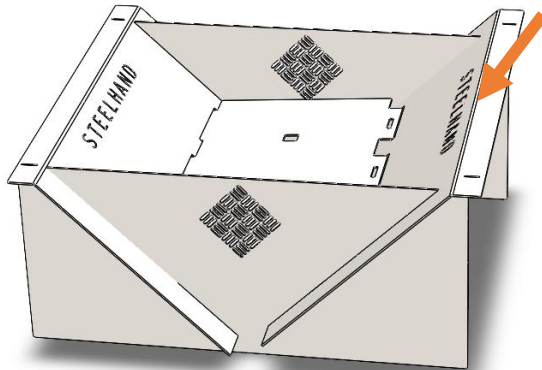

4.6

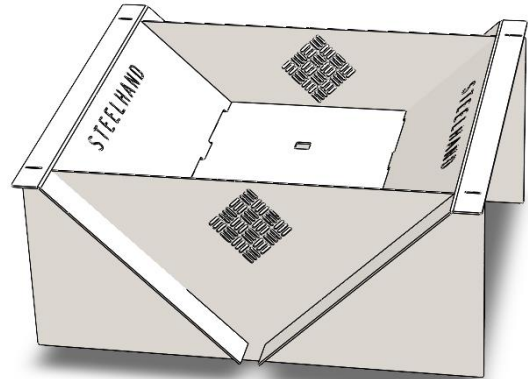

Stap 5:

Pak de 6 split plaatjes zoals in figuur 5.1. Schuif deze vervolgens door de gaten zoals wordt gedaan op figuur 5.2.

5.1

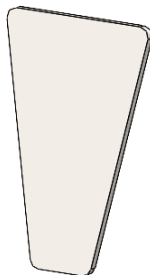

5.2

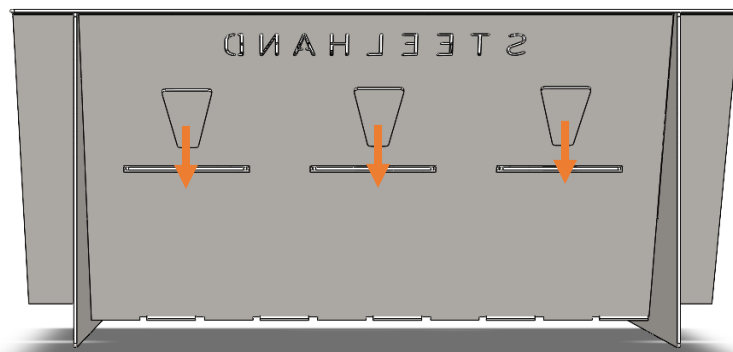

Herhaal stap 5.1 en 5.2 ook voor de andere zijde. Als alle 6 de plaatjes in de gaten zitten, zorg dan dat deze allemaal goed worden aan gehamerd zie figuur 5.3.

5.3

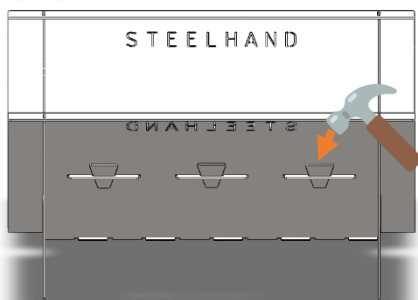

Na het voltooien van de laatste stap en het lezen van de volledige handleiding is de vuurkorf klaar voor gebruik!



### Technische specificaties V-Pit

Materiaal	Cortenstaal A
Gewicht	± 30 Kg
Afmetingen	70 x 70 x 30 cm
Brandstof	Houtskool, briketten & brandhout

### Technische specificaties V-Pocket

Materiaal	Cortenstaal A
Gewicht	± 16 Kg
Afmetingen	50 x 50 x 23 cm
Brandstof	Houtskool, briketten & brandhout